

# SEZNAM NÁHRADNÍCH DÍLŮ KOTLE VIADRUS A0C LP

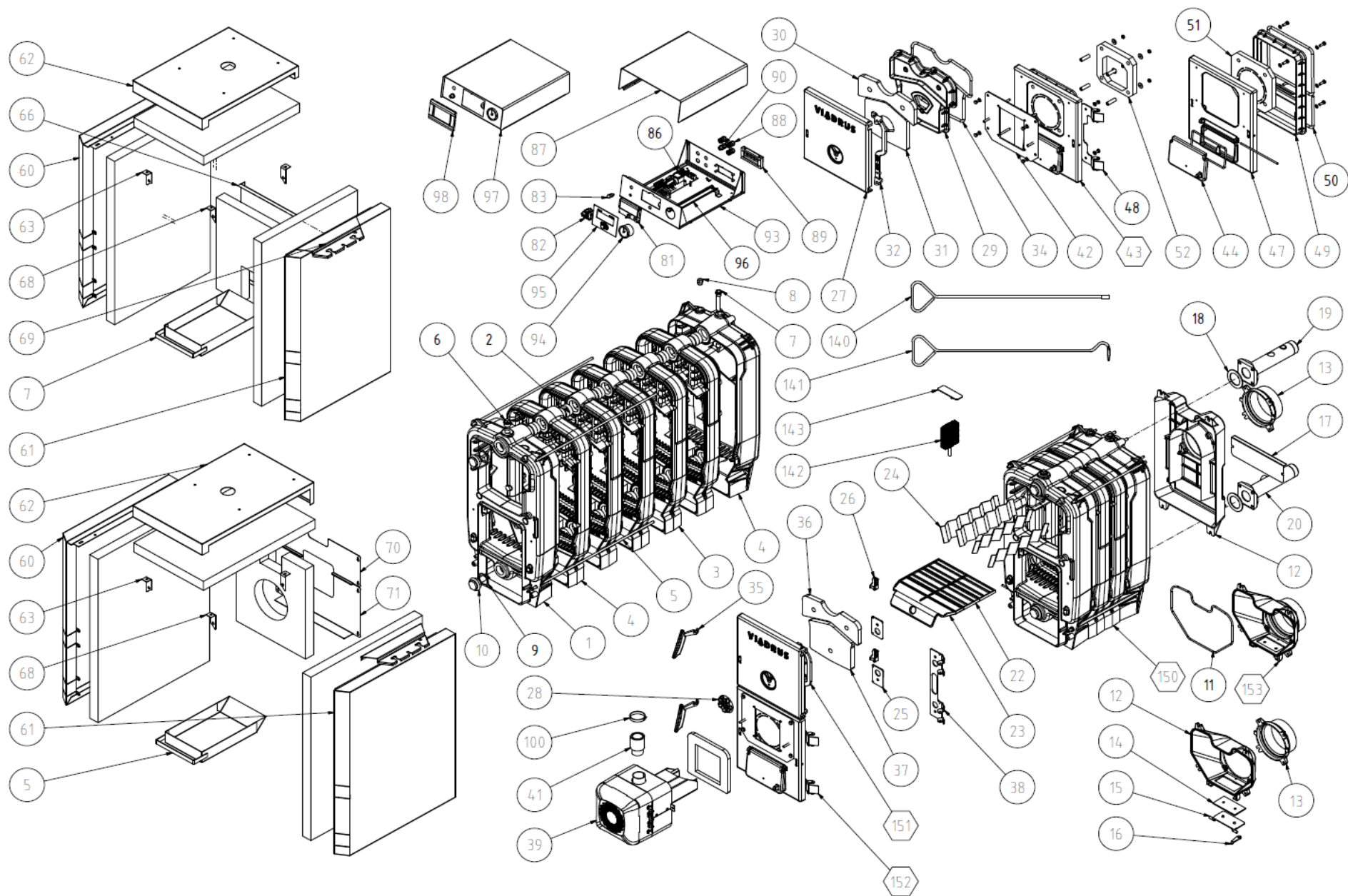

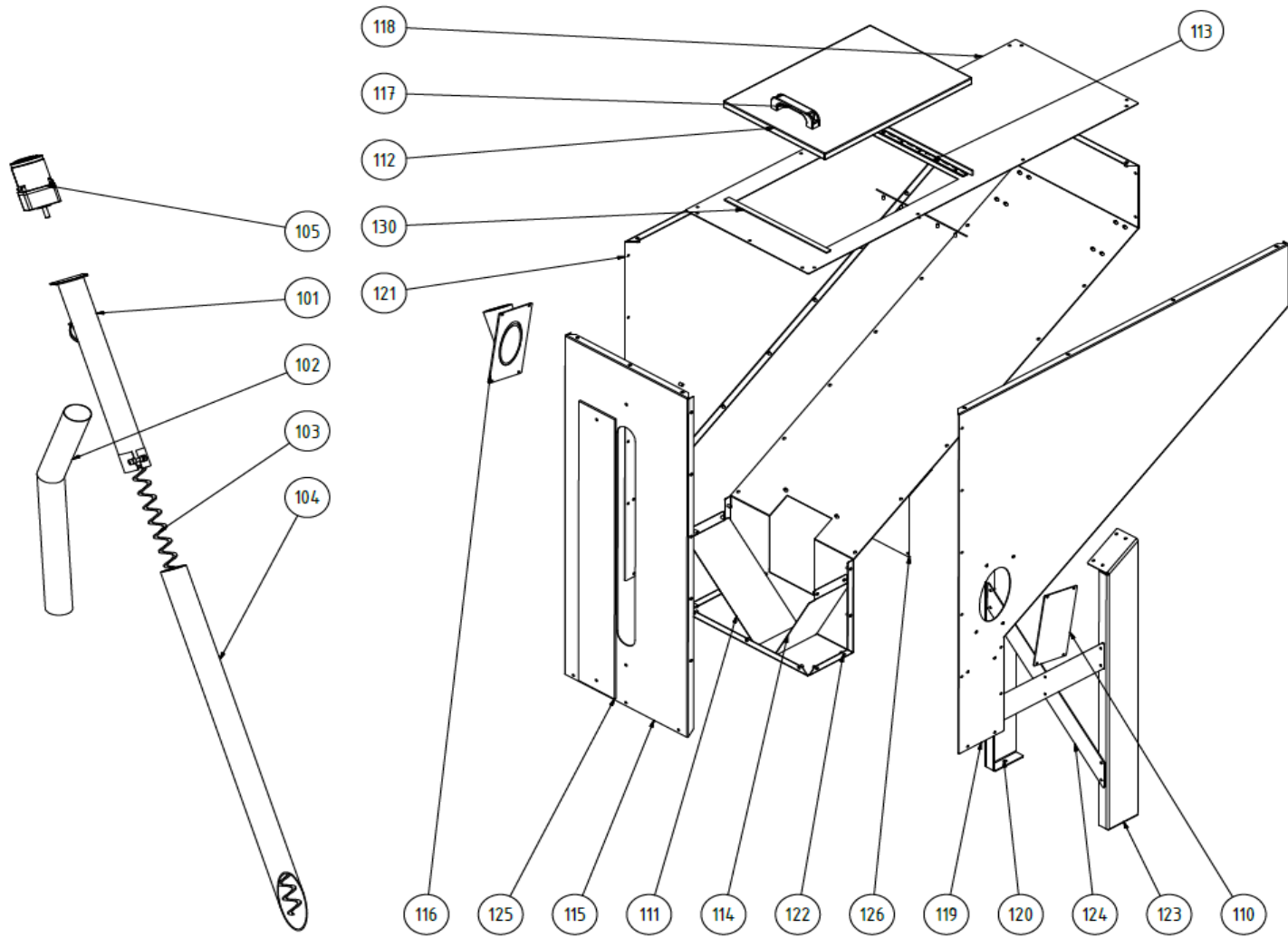

Pozice	Objednávací kód	Název	KS	standartní										prodloužený										Hmotnost [kg/ks], plocha [m <sup>2</sup> ]
				s ručním ovládáním					s dotykovým ovládáním					s ručním ovládáním					s dotykovým ovládáním					
				4 čl.	5 čl.	6 čl.	7 čl.	8 čl.	4 čl.	5 čl.	6 čl.	7 čl.	8 čl.	4 čl.	5 čl.	6 čl.	7 čl.	8 čl.	4 čl.	5 čl.	6 čl.	7 čl.	8 čl.	
1	26 283	Přední článek U 22	1																					54,350
2	4 624	Kotlová vsuvka ( pr. 56 mm)		6	8	10	12	14	6	8	10	12	14	6	8	10	12	14	6	8	10	12	14	0,136
3	1 422	Střední článek		2	3	4	4	5	2	3	4	4	5	2	3	4	4	5	2	3	4	4	5	30,439
4	1 420	Zadní článek		1	1	1	1	1	1	1	1	1	1											60,783
4	xxxxx	Zadní článek												1	1	1	1	1	1	1	1	1	1	64,000
5	19 070	Kotevní šroub 4 čl.		4					4					4					4					0,277
5	19 071	Kotevní šroub 5 čl.			4					4					4					4				0,335
5	19 072	Kotevní šroub 6 čl.				4					4					4					4			0,394
5	19 073	Kotevní šroub 7 čl.					4					4					4					4		0,452
5	19 074	Kotevní šroub 8 čl.						4					4					4					4	0,511
6	8 854	Zátka s vnějším závitem G 3/4"	1																					0,078
7	2 406	Jímka termostatů G 1/2"	1																					0,052
8	2 410	Ventil zpětný manometru G 1/2"	1																					0,061
9	8 853	Těsnění 60 x 48 x 2	2																					0,002
10	15 235	Kotlová zátka G 1 1/2"	2																					0,345
11	8 882	Těsnící šňůra $\phi$ 6 L = 1130 mm		1	1	1	1	1	1	1	1	1	1											0,035
12	NENÍ NÁHRADNÍ DÍL	Nástavec kouřový			1	1	1	1		1	1	1	1											4,512
12	xxxxx	Nástavec kouřový prodloužený												1	1	1	1	1	1	1	1	1	1	16,108
13	1 436	Nátrubek kouřový	1																					1,657
14	6 981	Izolace na čisticí víko kouřového nástavce	1																					0,020
15	7 443	Čisticí víko kouřového nástavce	1																					0,241
16	8 747	Obrtlík	1																					0,025
17	xxxxx	Plech čisticí nástavce												1	1	1	1	1	1	1	1	1	1	0,301
18	9 031	Těsnění 90 x 60 x 3	2																					0,002
19	13 533	Příruba topné vody		1	1	1	1	1	1	1	1	1	1											0,633
20	17 273	Příruba vratné vody		1	1	1	1	1	1	1	1	1	1											3,633
20	22 733	Příruba vratné vody												2	2	2	2	2	2	2	2	2	2	1,910
21	3 787	Napouštěcí a vypouštěcí kohout G 1/2"	1																					0,183
22	12 646	Přepážka spalovacího prostoru P1		2	3	4	5	6	2	3	4	5	6	2	3	4	5	6	2	3	4	5	6	2,120
23	12 645	Přepážka spalovacího prostoru přední díl	1																					3,081
24	8 831	Turbulátor	4																					0,376
25	26 337	výztuha pláště	1																					0,169
26	8 883	Opěrka pro západku	2																					0,061
27	1 425	Víko příkládacích dvířek	1																					6,781
28	15 888	Růžice vzduchová	1																					0,288
29	1 427	Deska ochranná příkládacích dvířek	1																					7,402
30	6 417	Izolace příkládacích dvířek přední	1																					0,058

31	6 418	Izolace příkládacích dvířek spodní	1																			0,123
32	16 577	Závěs příkládacích dvířek	1																			0,699
33	1 421	Článek střední bez lišty				1	1				1	1			1	1				1	1	29,103
34	15 585	Těsnící šňůra φ 10 L = 1568 mm	1																			0,110
35	15 545	Západka	2																			0,172
36	21 912	Izolace příkládacích dvířek horní	1																			0,238
37	21 913	Izolace příkládacích dvířek dolní	1																			0,357
38	26 325	Plech zavírání	1																			0,699
39	26 113	Hořák Hybrid 26		1	1				1	1									1	1		4,718
39	26 140	Hořák Hybrid 35				1	1	1			1	1	1			1	1	1			1	6,718
41	26 106	Trubka hořáku	1																			0,673
42	xxxxx	Deska pro hořák sestava	1																			1,938
43	27 788	Dvířka popelníková sestava	1																			12,788
44	1 385	Dusivka	1																			1,418
47	19 536	Víko popelníkové s otvorem	1																			6,364
48	16 567	Závěs popelníkových dvířek	1																			0,760
49	19 538	Deska ochranná s otvorem	1																			6,861
50	6 429	Těsnící šňůra φ 10 L = 1700 mm	1																			0,148
51	26 664	Izolace hořáku	1																			0,157
52	xxxxx	izolace krycí deska	1																			0,086
60	xxxxx	Plášť boční levý 4 čl. sestava vč. izolace		1						1												5,102
60	xxxxx	Plášť boční levý 4 čl. sestava vč. izolace									1										1	5,102
60	xxxxx	Plášť boční levý 5 čl. sestava vč. izolace			1																	5,791
60	xxxxx	Plášť boční levý 5 čl. sestava vč. izolace											1								1	5,791
60	xxxxx	Plášť boční levý 6 čl. sestava vč. izolace				1																6,377
60	xxxxx	Plášť boční levý 6 čl. sestava vč. izolace												1							1	6,377
60		Plášť boční levý 7 čl. sestava vč. izolace					1															7,081
60	xxxxx	Plášť boční levý 7 čl. sestava vč. izolace																1				7,081
60	xxxxx	Plášť boční levý 8 čl. sestava vč. izolace						1														7,765
60	xxxxx	Plášť boční levý 8 čl. prodloužený sestava vč. izolace																			1	8,373
61	xxxxx	Plášť boční pravý 4 čl. sestava vč. izolace		1						1												5,102
61	xxxxx	Plášť boční pravý 4 čl. sestava vč. izolace																			1	5,102

61	27 225	Plášť boční pravý 5 čl. sestava vč. izolace			1					1											5,743	
61	xxxxx	Plášť boční pravý 5 čl. sestava vč. izolace											1						1		5,743	
61	xxxxx	Plášť boční pravý 6 čl. sestava vč. izolace				1															6,377	
61	xxxxx	Plášť boční pravý 6 čl. sestava vč. izolace											1							1	6,377	
61	27 226	Plášť boční pravý 7 čl. sestava vč. izolace																			7,033	
61	xxxxx	Plášť boční pravý 7 čl. sestava vč. izolace													1						1	7,033
61	xxxxx	Plášť boční pravý 8 čl. sestava vč. izolace																				7,765
61	xxxxx	Plášť boční pravý 8 čl. prodloužený sestava vč. izolace																			1	8,373
62	xxxxx	Plech horní 4 čl. sestava vč. izolace		1																		2,707
62	xxxxx	Plech horní 4 čl. sestava vč. izolace																				2,707
62	26 100	Plech horní 5 čl. sestava vč. izolace				1																2,707
62	xxxxx	Plech horní 5 čl. sestava vč. izolace																				2,707
62	xxxxx	Plech horní 6 čl. sestava vč. izolace																				2,707
62	xxxxx	Plech horní 6 čl. sestava vč. izolace																				2,707
62	26 101	Plech horní 7 čl. sestava vč. izolace																				3,361
62	xxxxx	Plech horní 7 čl. sestava vč. izolace																				3,361
62	xxxxx	Plech horní 8 čl. sestava vč. izolace																				2,707
62	xxxxx	Plech horní 8 čl. sestava vč. izolace																				2,707
63	15 610	Konzola 1 sestava		2																		0,045
64	16 620	Sestava popelníkové zásuvky 4 čl.																				1,319
64	16 621	Sestava popelníkové zásuvky 5 čl.																				1,319
64	16 622	Sestava popelníkové zásuvky 6 čl.																				1,718
64	16 623	Sestava popelníkové zásuvky 7 čl.																				1,718
64	16 624	Sestava popelníkové zásuvky 8 čl.																				1,718
66	15 590	Plášť zadní vč. izolace			1	1	1	1	1	1	1	1	1	1	1	1	1	1	1	1	1	1,400
68	15 589	Konzola 2 sestava		2																		0,045
69	26 666	Držák čistícího náradí		1																		
70	xxxxx	Plech zadní horní																				0,479
71	xxxxx	Plech zadní spodní																				0,825
81	26 115	Displej S Control (Hybrid 26)																				0,100
81	26 118	Displej S Control (Hybrid 35)																				0,100
82	4 396	Termostat havarijní		1																		0,125
83	15 523	Kontrolka oranžová		1																		0,005

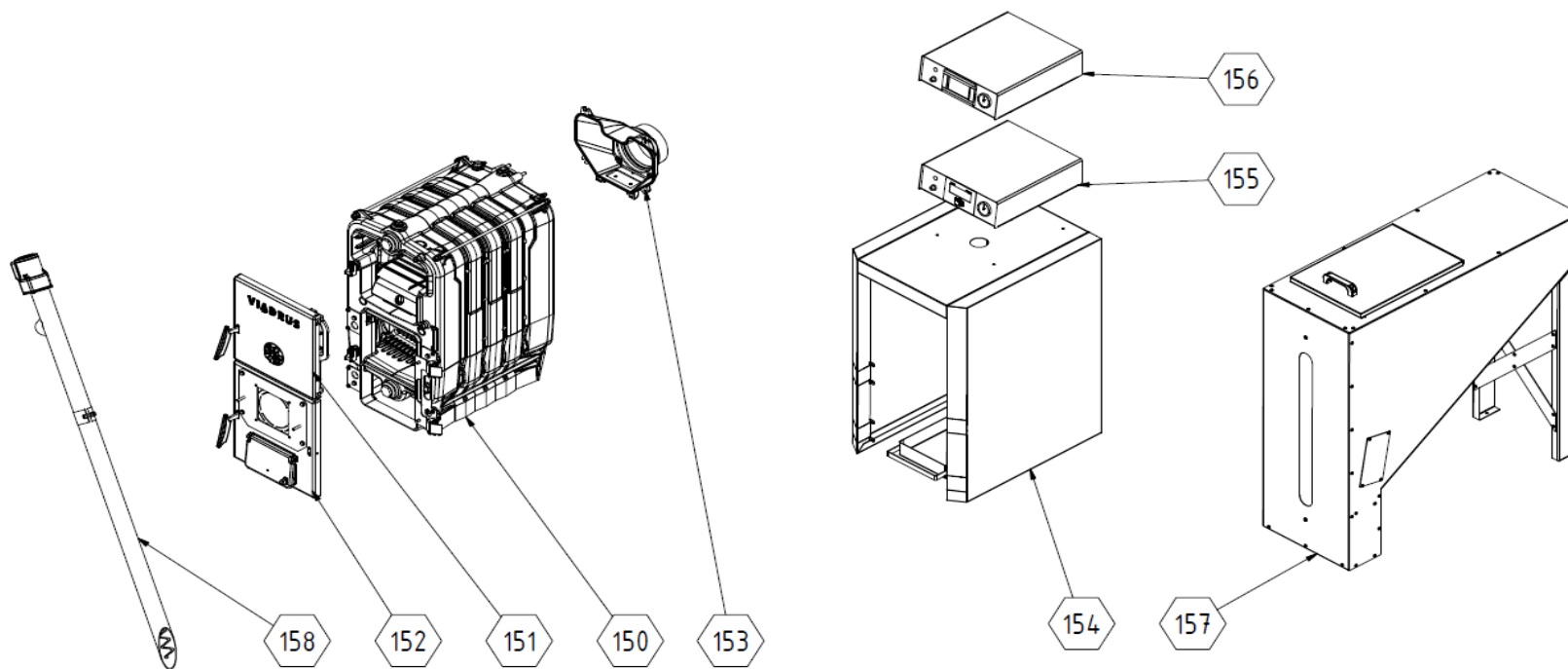

85	26 114	Jednotka řídicí S Control (Hybrid 26)		1	1				1	1				1	1			1	1				0,142	
85	26 117	Jednotka řídicí S Control (Hybrid 35)				1	1	1				1	1	1			1	1	1		1	1	1	0,142
86	23 154	Sloupek distanční 20 mm	7																					0,001
87	26 112	Díl horní ovládací skříně	1																					1,559
88	22 756	Průchodka 9 mm černá	3																					0,002
89	14 949	Icotek	1																					0,010
90	22 756	Průchodka 11 mm černá	1																					0,002
93	27 372	Díl spodní ovládací skříně sestava		1	1	1	1	1						1	1	1	1	1						2,136
94	17 370	Manometr Pr. 52,5	1																					0,020
95	26 521	Nálepka S Control		1	1	1	1	1						1	1	1	1	1						0,596
96	26 179	Lišta DIN 250 x 35	1																					0,088
97	26 111	Díl spodní ovládací skříně dotyk. Verze sestava							1	1	1	1	1					1	1	1	1	1		2,020
98	23 149	Dotykový displej typ 892							1	1	1	1	1					1	1	1	1	1		0,120
100	není ND	Objímka 50 - 70 mm (PellasX)	2																					0,022
101	není ND	Trubka horní podavače (PellasX)	1																					1,521
102	není ND	Hadice podavač - hořák (PellasX)	1																					0,195
103	26 539	Pružina (PellasX)	1																					0,195
104	není ND	Trubka dolní podavače (PellasX 02-0014)	1																					0,751
105	26 538	Motor SPG (PellasX 02-0008)	1																					0,883
106	není ND	Těsnění (PellasX)	1																					0,123
110	26 134	Záslepka	1																					0,361
111	26 130	Šikmina zásobníku	1																					0,385
112	26 129	Víko zásobníku	1																					1,774
113	26 725	Pant klavírový	1																					0,075
114	26 135	Šikmina 2 zásobníku	1																					0,313
115	26 122	Plech přední zásobníku	1																					5,339
116	26 131	Příruba podavače	1																					0,863
117	20 455	Madlo 503A	1																					0,374
118	26 126	Plech horní zásobníku	1																					3,720
119	26 124	Plech pravý boční zásobníku	1																					7,874
120	26 127	Noha zásobníku	1																					2,757
121	26 125	Plech levý boční zásobníku	1																					7,874
122	26 123	Plech zadní zásobníku	1																					8,486
123	26 128	Noha 2 zásobníku	1																					2,748
124	26 133	Vzpěra zásobníku	2																					0,516
125	26 727	Plexisklo	1																					0,648
126	26 132	Kryt otvoru	1																					0,406
130	26 726	Těsnění	1																					0,01
140	9 943	Násada krátk sestava	1																					0,682
141	9 941	Hák na škvárování krátký	1																					0,704

142	2 736	Kartáč	1																	0,140
143	21 647	Hrablo pro bodec	1																	0,148















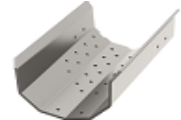

150	26 329	Těleso kotlové 4 čl.	1					1										1			178,597
-----	--------	----------------------	---	--	--	--	--	---	--	--	--	--	--	--	--	--	--	---	--	--	---------

150	26 330	Těleso kotlové 5 čl.			1					1							1				211,097
150	26 331	Těleso kotlové 6 čl.				1					1						1			1	241,607
150	26 332	Těleso kotlové 7 čl.					1					1								1	272,971
150	26 333	Těleso kotlové 8 čl.						1					1							1	302,722
151	26 514	Dvířka příkladací	1																		15,780
152	27 788	Dvířka popelníkové	1																		16,694
153	1 386	Nástavec kouřový	1																		6,528
154	xxxxx	Plášť 4 čl.		1						1											18,731
154	xxxxx	Plášť 5 čl.			1						1										20,532
154	xxxxx	Plášť 6 čl.				1						1									23,300
154	xxxxx	Plášť 7 čl.					1						1								25,015
154	xxxxx	Plášť 8 čl.						1						1							27,868
154	xxxxx	Plášť 4 čl. prodloužený										1						1			20,809
154	xxxxx	Plášť 5 čl. prodloužený											1						1		23,094
154	xxxxx	Plášť 6 čl. prodloužený												1						1	25,378
154	xxxxx	Plášť 7 čl. prodloužený													1					1	27,66
154	xxxxx	Plášť 8 čl. prodloužený														1					29,946
155	xxxxx	Ovládací skříň (Hybrid 26)		1	1							1	1								5,664
155	xxxxx	Ovládací skříň (Hybrid 35)				1	1	1						1	1	1					5,664
156	26 109	Ovládací skříň dotyk. Verze (Hybrid 26)							1	1							1	1			5,123
156	26 110	Ovládací skříň dotyk. Verze (Hybrid 35)								1	1	1							1	1	5,123
157	26 107	Zásobník A2C	1																		45,397
158	26 138	Podavač	1																		5,375

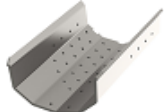
		<b>ND PellasX</b>																				
160	26 522	Vnitřní podavač hořáku Hybrid Mini,Hybrid	1																			
161	26 523	Motor vnitřního podavače (01-0019 / 02-00	1																			
162	26 524	Převodovka Typ 150 (01-0025)	1																			



163	26 525	Vnitřní šroub (01-0029)	1																			
164	26 526	Zadní díl ventilátoru hořáku (01-0030)	1																			
165	26 527	Kapacitátor 2uF (01-0037)	1																			
166	26 528	Konektor 10 pinový (01-0046)	1																			
167	26 529	Teplotní čidlo hořáku (01-0048)	1																			
168	26 530	Teplotní čidlo vody 2 m (01-0049)	1																			
169	26 531	Čidlo plamene (01-0050)	1																			
170	26 532	Keramický zapalovač (01-0051)	1																			
171	26 533	Rošt Hybrid 26 01-0049 (01-0053)		1					1												1	

172	26 534	Rošt Hybrid 35 (01-0054)	1																					
173	26 535	Tělo hořáku Hybrid 26 (01-0059)			1																			
174	26 536	Tělo hořáku Hybrid 35 (01-0060)																						
175	26 537	Montážní příruba Hybrid 26 (01-0089)	1																					
176	26 538	Motor podavače (02-0001/01-0019)	1																					
177	26 539	Pružina podavače (02-0008)	1																					
178	26 540	Spodní díl zásobníku komplet (02-0016)	1																					