

SEZNAM NÁHRADNÍCH DÍLŮ KOTLE VIADRUS A2C

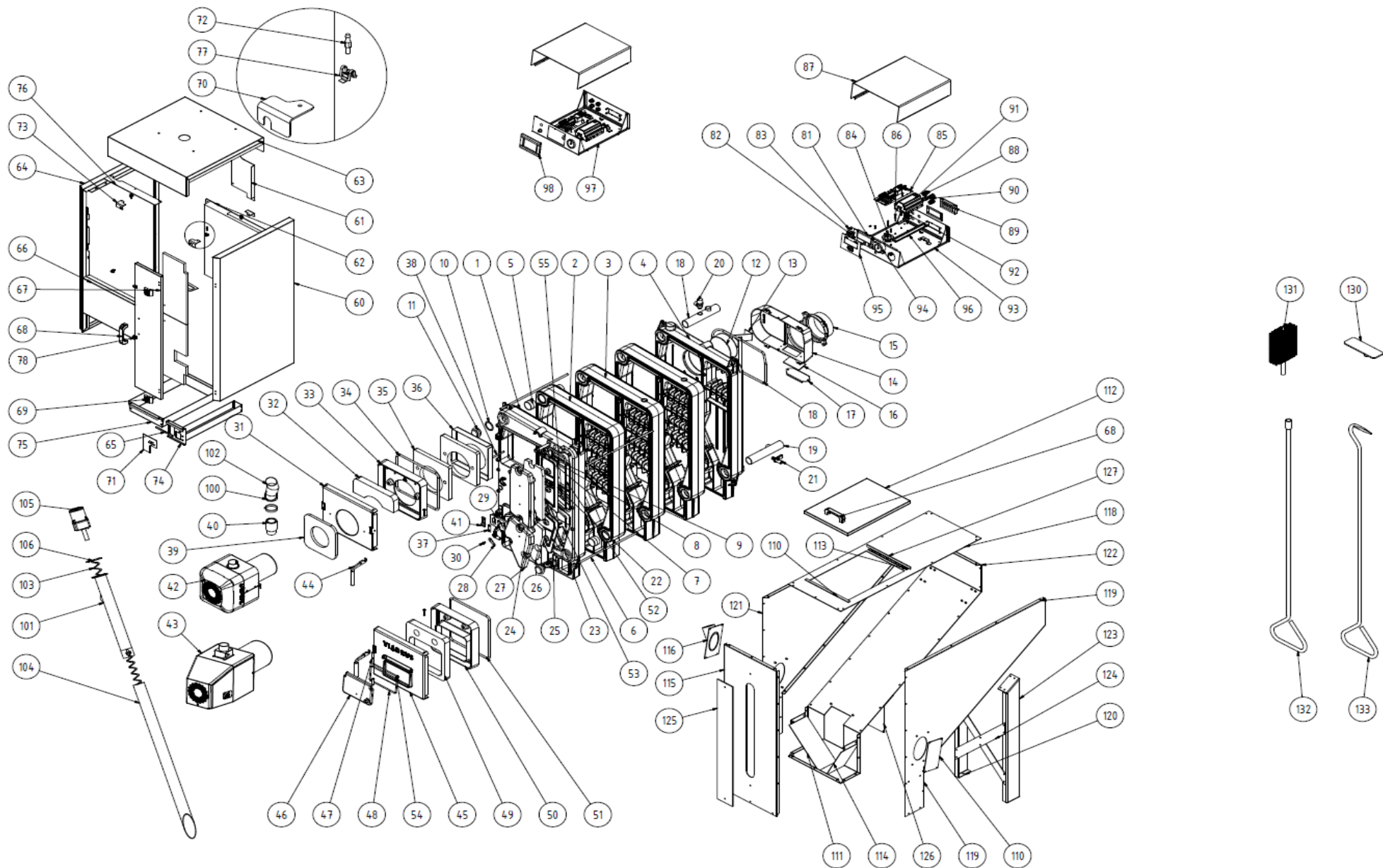

Pozice	Objednací kód	Název	Počet kusů pro jednotlivé velikosti			Hmotnost [kg/ks], plocha [m ²]
			5+7 čl.	5 čl.	7 čl.	
1	20 389	Článek přední (kompl.)	1			68,763
2	20 390	Článek střední (kompl.)	1			68,977
3	20 391	Článek střední bez spodní lišty (kompl.)	2	4		68,621
4	20 392	Článek zadní (kompl.)	1			80,522
5	4 624	Kotlová vsuvka (průměr 56 mm)		4	6	0,136
6	16 411	Kotevní šroub M10 5 čl.	2			0,322
6	16 413	Kotevní šroub M10 7 čl.	2			0,459
7	2 406	Jímka termostatu 1/2"	1			0,052
8	2 410	Ventil zpětný manometru 1/2"				0,061
9	22 576	Zátka 3/4" Mosaz	1			0,052
10	8 853	Těsnění 60x48x2	2			0,002
11	15 235	Zátka pro kotlová tělesa G 1 1/2-B	1			0,316
12	26 181	Keramická zátka	1			1,843
13	26 544	Držák zátky	1			0,096
14	22 932	Šňůra těsnicí PR 14 L 250	1			0,100
15	1 436	Nátrubek kouřový	1			1,657
16	13 366	Izolace čistícího víka kouřového nástavce	1			0,144
17	13 300	Čistící víko kouřového nástavce	1			2,706
18	15 002	Šňůra těsnicí PR 10 L 1195	1			0,103
19	15 071	Trubka topné a vratné vody	2			0,949
20	8 981	Ventil pojišťovací 1/2"	1			0,337
21	3 787	Kohout plnicí a vypouštěcí 1/2"	1			0,183
22	20 405	Ochranná deska čistícího poklopu dlouhá	1			1,855
23	20 406	Izolace čistícího poklopu	1			0,144
24	20 404	Poklop čistící dlouhý	1			2,706
25	20 409	Ochranná deska čistícího poklopu	1			1,855
26	20 410	Izolace čistícího poklopu	1			0,144
27	20 408	Poklop čistící	1			2,706
28	8 747	Obrtlík	1			0,025
29	13 270	Sklopný rošt	1			0,025
30	17 578	Šroub obrtlíku sestava	1			0,006
31	26 195	Víko příkládacích dvířek	1			5,261
32	20 396	Izolace příkládacích dvířek	1			0,099
33	26 194	Ochranná deska příkládacích dvířek	1			5,407
34	20 397	Šňůra těsnicí PR 10 L 1149	1			0,288
35	26 177	Izolace dveří	2			0,105
36	26 180	Plech krycí izolace	1			1,341
37	6 428	Opěrka závěsu	1			0,052





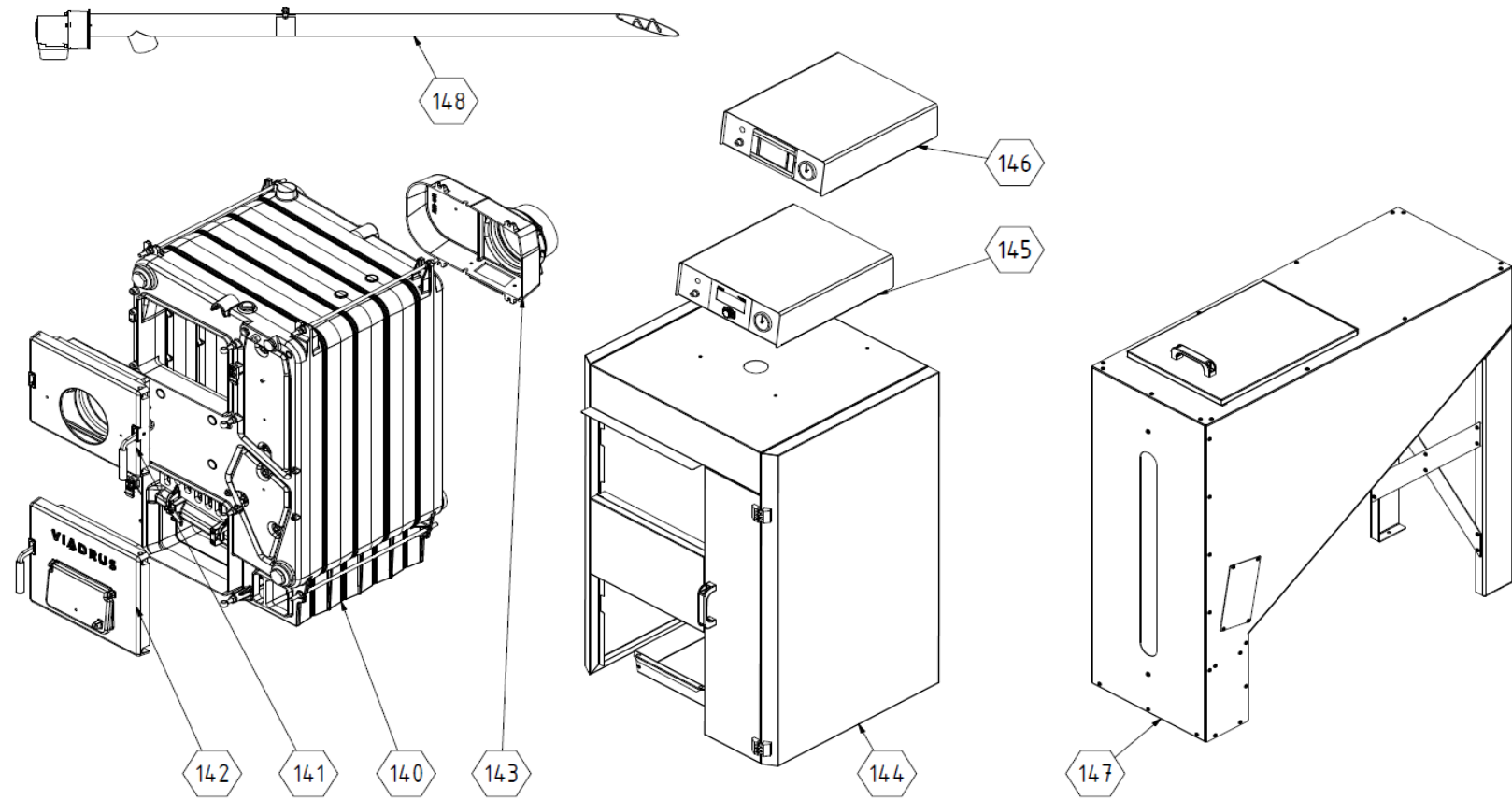

38	19 594	Tyč závítová M8	2			0,039
39	23 091	Těsnění izolace hořáku	1			0,265
40	26 106	Trubka hořáku	1			0,673
41	26 543	Opěrka pro západku	2			0,006
42	23 153	Hořák Revo 35	1			9,270
43	26 175	Hořák Revo 44	1			14,513
44	14 994	Západka	2			0,026
45	20 399	Víko popelníkových dvířek	1			6,608
46	1 385	Dusívka	1			0,052
47	9 719	Čep dvířek	4			0,171
48	13 294	Šňůra těsnící PR 6 L 600	1			0,058
49	20 401	Izolace popelníkových dvířek	1			0,983
50	20 400	Ochranná deska popelníkových dvířek	1			0,050
51	20 402	Šňůra těsnící PR 10 L 1204	1			1,418
52	20 414	Šňůra těsnící PR 8 L 1045	1			5,924
53	20 415	Šňůra těsnící PR 8 L 845	1			0,015
54	19 580	Ocel kruhová 6x224	1			0,029
55	20 412	Šňůra těsnící PR 8 L 155	1			0,269
60	20 468	Plech boční pravý 5 čl. sestava (RAL 9006) s izolací		1		6,668
60	20 470	Plech boční pravý 7 čl. sestava (RAL 9006) s izolací			1	8,849
61	20 431	Plech zadní horní (BPU)	1			0,336
62	20 477	Plech zadní (BPU) s izolací	1			3,336
63	20 464	Plech horní 5 čl. sestava (RAL 3003) s izolací		1		4,437
63	20 466	Plech horní 7 čl. sestava (RAL 3003) s izolací			1	5,690
64	20 472	Plech boční levý 5 čl. sestava (RAL 9006) s izolací		1		6,747
64	20 474	Plech boční levý 7 čl. sestava (RAL 9006) s izolací			1	8,928
65	xxxxx	Těsnící páska 8 x 4	0,46 m			0,011
66	20 475	Plech střední (RAL 9006) s izolací	1			1,259
67	20 476	Plech přední (RAL 9006) s izolací	1			2,578
68	20 455	Madlo 503a-658-140x40 (d=6,5) černá (RAL 9011)	2			0,374
69	20 456	Dveřní pant CFE.40 B-M4		2		0,204
70	20 433	Konzola pláště 1 (RAL 9006)		2		0,041
71	20 478	Kryt posuvný (NELAK.)		1		0,091
72	5 236	Trn spojovací		8		0,005
73	20 434	Konzola pláště 2 (RAL 9006)		2		0,041
74	20 440	Popelník malý sestava 5 čl. (BPU)			1	0,709
74	20 442	Popelník malý sestava 7 čl. (BPU)			1	0,987
75	20 436	Popelník sestava 5 čl. (BPU)			1	1,361
75	20 438	Popelník sestava 7 čl. (BPU)			1	1,896
76	20 450	Clona přední (RAL 9005)	1			0,160
77	5 232	Úchytka pérová		8		0,001
78	20 852	Konzola čistícího poklopu (RAL 9006)		2		0,004







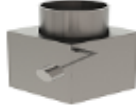

81	26 115	Displej S Control (Hybrid 26)		1		0,100
81	26 118	Displej S Control (Hybrid 35)			1	0,100
82	4 396	Termostat havarijní	1			0,125
83	15 523	Kontrolka oranžová	1			0,005
84	15 525	Průchodka SB 2-25-29	1			0,010
85	26 114	Jednotka řídicí S Control (Hybrid 26)		1		0,142
85	26 117	Jednotka řídicí S Control (Hybrid 35)			1	0,142
86	23 154	Sloupek distanční 20 mm	7			0,001
87	26 112	Díl horní ovládací skříně	1			1,559
88	22 756	Průchodka 9 mm černá	3			0,002
89	14 949	Icotek	1			0,010
90	xxxxx	Průchodka 11 mm černá	1			0,002
91	23 150	Modul B	1			0,321
92	19 676	Svorka RSA	2			0,001
93	26 111	Díl spodní ovládací skříně sestava	1			2,136
94	17 370	Manometr Pr. 52,5	1			0,020
95	26 521	Nálepka S Control	1			0,596
96	26 179	Lišta DIN 250 x 35	1			0,088
97	xxxxx	Díl spodní ovládací skříně dotyk. Verze sestava	1			2,020
98	23 149	Dotykový displej typ 892	1			0,120
99	26 548	Elektroinstalace		1		-
99	26 547	Elektroinstalace			1	-









Pozice	Objednací kód	Název	Počet kusů pro jednotlivé velikosti			Hmotnost [kg/ks], plocha [m ²]
			5+7 čl.	5 čl.	7 čl.	
100	není ND	Objímka 50 - 70 mm (PellasX)	2			0,022
101	není ND	Trubka horní podavače (PellasX)	1			1,521
102	není ND	Hadice podavač - hořák (PellasX)	1			0,195
103	26 539	Pružina (PellasX)	1			0,195
104	není ND	Trubka dolní podavače (PellasX 02-0014)	1			0,751
105	26 538	Motor SPG (PellasX 02-0008)	1			0,883
106	není ND	Těsnění (PellasX)	1			0,123
110	26 134	Záslepka	1			0,361
111	26 130	Šikmina zásobníku	1			0,385
112	26 129	Víko zásobníku	1			1,774
113	26 725	Pant klavírový	1			0,075
114	26 135	Šikmina 2 zásobníku	1			0,313
115	26 122	Plech přední zásobníku	1			5,339
116	26 131	Příruba podavače	1			0,863
118	26 126	Plech horní zásobníku	1			0,374
119	26 124	Plech pravý boční zásobníku	1			3,720
120	26 127	Noha zásobníku	1			7,874
121	26 125	Plech levý boční zásobníku	1			2,757
122	26 123	Plech zadní zásobníku	1			7,874
123	26 128	Noha 2 zásobníku	1			8,486
124	26 133	Vzpěra zásobníku	2			2,748
125	26 727	Plexisklo	1			0,516
126	26 132	Kryt otvoru	1			0,648
127	26 726	Těsnění	1			0,1
130	9 943	Násada krátk sestava	1			0,682
131	2 736	Kartáč	1			0,140
132	21 647	Hrablo pro bodec	1			0,148
133	9 941	Hák na škvárování krátký	1			0,704





140	26 095	Těleso kotlové 5 čl.		1		211,097
140	26 096	Těleso kotlové 7 čl.			1	272,971
141	26 185	Dvířka příkladací	1			15,780
142	20 398	Dvířka popelníkové	1			16,694
143	1 386	Nástavec kouřový	1			6,528
144	26 098	Plášť 5 čl.		1		20,532
144	26 099	Plášť 7 čl.			1	25,015
145	26 188	Ovládací skříň (Revo 35)		1		5,664
145	26 189	Ovládací skříň (Revo 44)			1	5,664
146	26 546	Ovládací skříň dotyk. Verze (Revo 35)		1		5,664
146	26 188	Ovládací skříň dotyk. Verze (Revo 44)			1	5,664
147	26 107	Zásobník A2C	1			45,397
148	26 138	Podavač	1			5,375

ND PellasX						
150	26 549	Vnitřní podavač hořáku Revo 35 (01-0013)		1		
151	26 550	Vnitřní podavač hořáku Revo 44 (01-0014)			1	
152	26 523	Motor vnitřního podavače (01-0019 / 02-0001)	1			
153	26 524	Převodovka Typ 150 (01-0025)		1		
154	26 551	Převodovka Typ 200 (01-0026)			1	
155	26 552	Motor otáčení Revo 35 (01-0020)		1		
156	26 553	Motor otáčení Revo 44 (01-0021)			1	
157	26 554	Vstupní trubice Revo 44 (01-0022)			1	

158	26 555	Kapacitátor 1,5uF Revo 35 (01-0036)		1		
159	26 527	Kapacitátor 2uF Revo 44 (01-0037)			1	
160	26 528	Konektor 10 pinový Revo 35 (01-0046)		1		
161	26 556	Konektor 8 pinový Revo 44 (01-0042)			1	
162	26 529	Teplotní čidlo hořáku (01-0048)	1			
163	26 530	Teplotní čidlo vody 2 m (01-0049)	1			
164	26 531	Čidlo plamene (01-0050)	1			
165	26 532	Keramický zapalovač (01-0051)	1			

166	26 557	Tělo hořáku Revo 35 (01-0071)		1		
167	26 558	Tělo hořáku Revo 44 (01-0072)			1	
168	26 559	Kryt spalovací komory Revo 35 (01-0083)		1		
169	26 560	Kryt spalovací komory Revo 44 (01-0084)			1	
170	26 561	Montážní příruba Revo (01-0090)	1			
171	26 562	Těsnění rotační trubice Revo (01-0093)	1			
172	26 563	Těsnění krytu (01-0094)	1			
173	26 564	Set ložisek pro Revo 35 (01-0095)	1			

174	26 565	Set ložisek pro Revo 44 (01-0096)	1			
105	26 538	Motor podavače (02-0001/01-0019)	1			
175	26 539	Pružina podavače (02-0008)	1			
176	26 540	Spodní díl zásobníku komplet (02-0016)	1			